

**P** **eti** GIO

# Peti-to-Drink

Automatická  
fontánka pro domácí  
mazlíčky

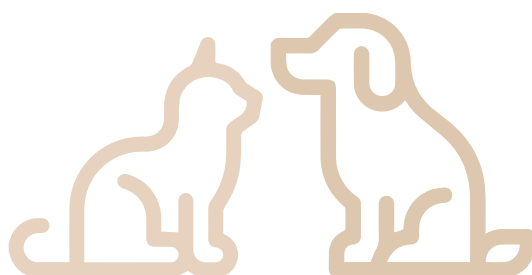

**NÁVOD**

## PŘEHLED PRODUKTU

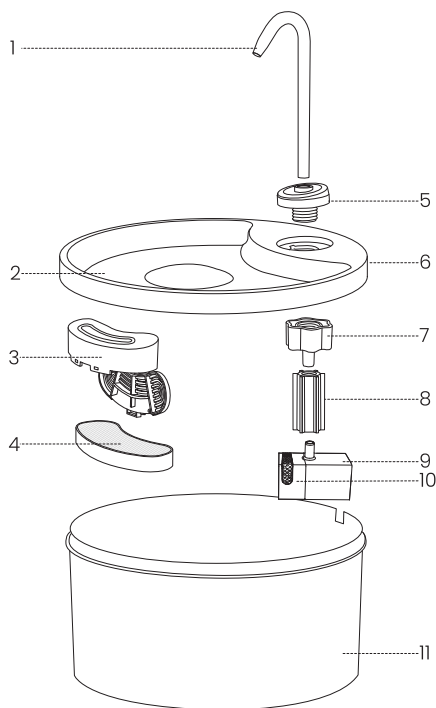

- |                     |                     |                    |
|---------------------|---------------------|--------------------|
| 1. Výtok            | 5. Výstup vody      | 9. Vodní čerpadlo  |
| 2. Vodařská vanička | 6. Šachta pro kabel | 10. Filtr čerpadla |
| 3. Vana na filtr    | 7. Konektor         | 11. Nádrž na vodu  |
| 4. Filtr            | 8. Vodní hadice     |                    |

Zajistěte, aby byl konektor, vodovodní potrubí a vodní čerpadlo řádně utěsněny.

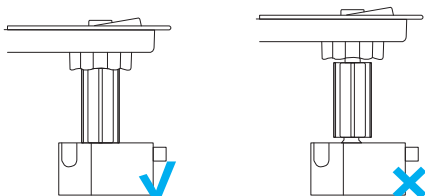

Nalijte vodu do nádrčky. Vložte vaničku na vodu.

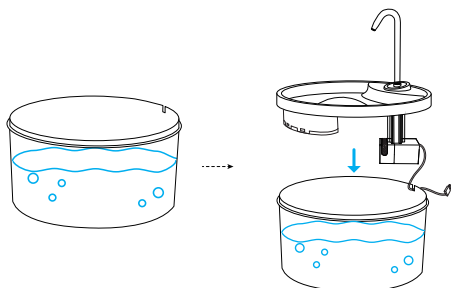

### POKYNY K ÚDRŽBĚ

1. Filtr a houbu vyměňujte každé 3–4 týdny.
2. Vodní čerpadlo a fontánu čistíte každé 3–4 týdny.
3. Chcete-li prodloužit životnost vodního čerpadla, před zapnutím zařízení jej naplňte vodou.

## JAK POUŽÍVAT FONTÁNU

### PŘED POUŽITÍM

- Než do nádržky nalijete pitnou vodu, umyjte nádržku a odkapávací misku pod tekoucí vodou, pokud jsou zaprášené.
- Naplňte čistou miskou vodou a namočte do ní filtr a filtr čerpadla na 5 minut, poté filtr důkladně opláchněte vodou z kohoutku. Poté jej vložte do přihrádky na filtr (3).

Pozn.

- Filtr musí být před zapnutím fontány zcela nasáklý; v opačném případě voda nemusí filtrem plynule protékat a může dojít k rozliti vody.
- Pokud je filtr zaprášený, nenamáčejte jej do nádrže s vodou ve fontáně.

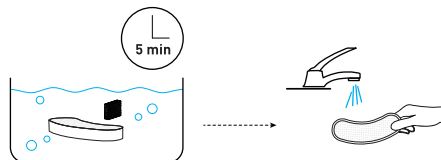

### JAK SMONTOVAT FONTÁNU

- Vložte filtr (4) do filtrační vaničky (3).
- Připojte výstup vody (5) ke konektoru (7).
- Pomocí vodní hadice (8) připojte vodní čerpadlo (9) ke konektoru (7).
- Provedte napájecí kabel připojený k vodnímu čerpadlu skrz otvor pro kabel (6).

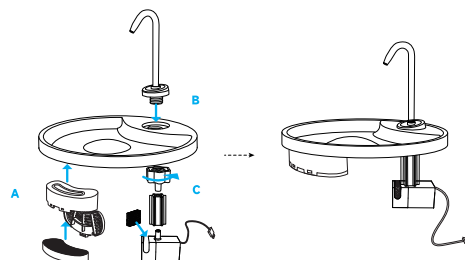

## JAK ČISTIT VODNÍ ČERPADLO

Nejprve sejměte kryt čerpadla a poté kryt oběžného kola.

- Houbový filtr je umístěn v krytu čerpadla, houbu vyměňujte každé 3–4 týdny.

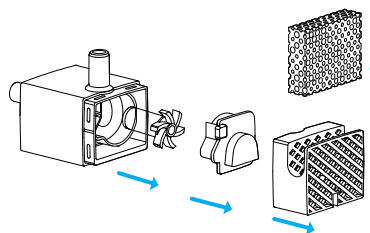

**PetiGIO**

PETI-152

STRESS-FREE PET OWNERSHIP



Scan QR code  
to visit our website

Distributor pro Českou republiku a  
Slovensko: Andys Czech s.r.o., Čeradická  
1029, 43801 Žatec  
[www.andypets.cz](http://www.andypets.cz)  
[www.petigio.com](http://www.petigio.com)

